

	[kg]	Cikkszám
Többcélú heveder WS10 Top50 0,50m	10,2	580001000
Többcélú heveder WS10 Top50 0,75m	14,9	580002000
Többcélú heveder WS10 Top50 1,00m	19,6	580003000
Többcélú heveder WS10 Top50 1,25m	24,7	580004000
Többcélú heveder WS10 Top50 1,50m	29,7	580005000
Többcélú heveder WS10 Top50 1,75m	35,0	580006000
Többcélú heveder WS10 Top50 2,00m	38,9	580007000
Többcélú heveder WS10 Top50 2,25m	44,2	580008000
Többcélú heveder WS10 Top50 2,50m	48,7	580009000
Többcélú heveder WS10 Top50 2,75m	54,2	580010000
Többcélú heveder WS10 Top50 3,00m	60,2	580011000
Többcélú heveder WS10 Top50 3,50m	68,4	580012000
Többcélú heveder WS10 Top50 4,00m	79,4	580013000
Többcélú heveder WS10 Top50 4,50m	89,1	580014000
Többcélú heveder WS10 Top50 5,00m	102,0	580015000
Többcélú heveder WS10 Top50 5,50m	112,4	580016000
Többcélú heveder WS10 Top50 6,00m	118,0	580017000

Mehrzweckriegel WS10 Top50

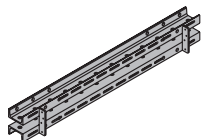

kék, lakkozott

A hevederprofilok távolsága: 5,3 cm
Tehetlenségi nyomaték: 412,0 cm⁴
Ellenállási nyomaték: 82,4 cm³

Többcélú heveder WU12 Top50 1,00m	25,3	580018000
Többcélú heveder WU12 Top50 1,25m	32,0	580019000
Többcélú heveder WU12 Top50 1,50m	37,5	580020000
Többcélú heveder WU12 Top50 1,75m	44,2	580021000
Többcélú heveder WU12 Top50 2,00m	50,0	580022000
Többcélú heveder WU12 Top50 2,50m	63,1	580023000
Többcélú heveder WU12 Top50 3,00m	75,7	580024000
Többcélú heveder WU12 Top50 3,50m	90,7	580025000
Többcélú heveder WU12 Top50 4,00m	103,4	580026000

Mehrzweckriegel WU12 Top50

kék, lakkozott

A hevederprofilok távolsága: 5,3 cm
Tehetlenségi nyomaték: 728,0 cm⁴
Ellenállási nyomaték: 121,4 cm³

Acél falheveder WS10 Top50 0,50m	10,4	580038000
Acél falheveder WS10 Top50 0,75m	15,4	580039000
Acél falheveder WS10 Top50 1,00m	20,2	580040000
Acél falheveder WS10 Top50 1,25m	25,0	580041000
Acél falheveder WS10 Top50 1,50m	30,3	580042000
Acél falheveder WS10 Top50 1,75m	35,8	580043000
Acél falheveder WS10 Top50 2,00m	40,2	580044000
Acél falheveder WS10 Top50 2,25m	46,1	580045000
Acél falheveder WS10 Top50 2,50m	51,0	580046000
Acél falheveder WS10 Top50 2,75m	56,1	580047000
Acél falheveder WS10 Top50 3,00m	60,4	580048000
Acél falheveder WS10 Top50 3,50m	71,5	580050000
Acél falheveder WS10 Top50 4,00m	82,1	580052000
Acél falheveder WS10 Top50 4,50m	92,2	580054000
Acél falheveder WS10 Top50 5,00m	102,0	580056000
Acél falheveder WS10 Top50 5,50m	112,4	580058000
Acél falheveder WS10 Top50 6,00m	122,2	580060000

Stahlwandriegel WS10 Top50

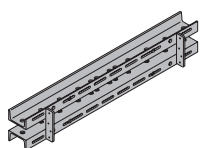

kék, lakkozott

A hevederprofilok távolsága: 5,3 cm
Tehetlenségi nyomaték: 412,0 cm⁴
Ellenállási nyomaték: 82,4 cm³

Acél falheveder WU12 Top50 1,00m	25,3	580085000
Acél falheveder WU12 Top50 1,25m	31,6	580086000
Acél falheveder WU12 Top50 1,50m	37,9	580087000
Acél falheveder WU12 Top50 1,75m	44,2	580088000
Acél falheveder WU12 Top50 2,00m	50,5	580089000
Acél falheveder WU12 Top50 2,50m	63,1	580091000
Acél falheveder WU12 Top50 3,00m	75,7	580092000
Acél falheveder WU12 Top50 3,50m	88,4	580093000

Stahlwandriegel WU12 Top50

kék, lakkozott

A hevederprofilok távolsága: 5,3 cm
Tehetlenségi nyomaték: 728,0 cm⁴
Ellenállási nyomaték: 121,4 cm³

	[kg]	Cikkszám
Sarokretesz 20 Eckriegel 20	23,5	580031000

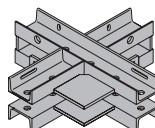

kék, lakkozott
hosszúság: 52 cm

Falsarokképző heveder WS10 Top50m Eckwandriegel WS10 Top50m	20,5	580069000
---	-------------	------------------

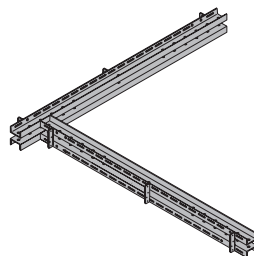

kék, lakkozott
A hevederprofilok távolsága: 5,3 cm
Tehetlenségi nyomaték: 412,0 cm⁴
Ellenállási nyomaték: 82,4 cm³
Függ a projektől!
U120-as profilméretben is szállítható
(Megrendelési szám: WU12).

Törtvonalú falheveder WS10 Top50m Winkelriegel WS10 Top50m	21,5	580068000
--	-------------	------------------

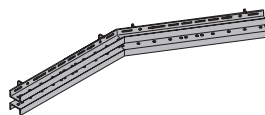

kék, lakkozott
A hevederprofilok távolsága: 5,3 cm
Tehetlenségi nyomaték: 412,0 cm⁴
Ellenállási nyomaték: 82,4 cm³
Függ a projektől!
U120-as profilméretben is szállítható
(Megrendelési szám: WU12).

Peremszorító H20 Flanschklammer H20	1,0	580135000
---	------------	------------------

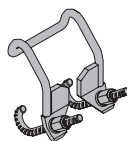

horganyzott
szélesség: 13 cm
kulcméret: 19 mm

Peremszorító G Flanschklammer G	1,1	580120000
---	------------	------------------



horganyzott
szélesség: 13 cm
kulcméret: 19 mm

Körmös szorító Flanschkralle	1,0	580137000
--	------------	------------------

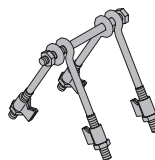

horganyzott
szélesség: 17 cm
kulcméret: 19 mm

Rögzítő kapocs H20 Riegelklammer H20	0,22	580114000
--	-------------	------------------









horganyzott
szélesség: 8 cm
kulcméret: 13 mm
Csomagolási egység: 50 darab

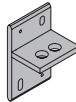
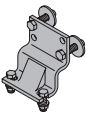
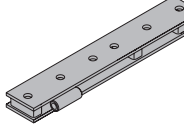
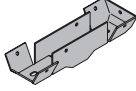
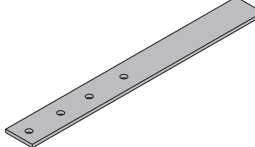

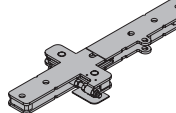
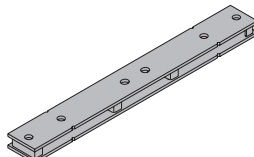
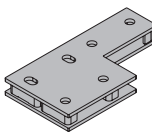
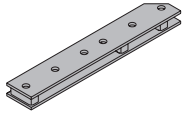
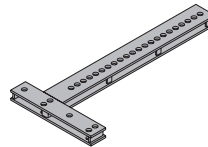
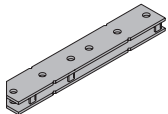
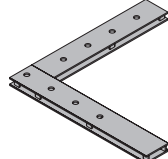
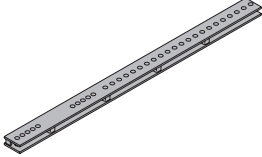
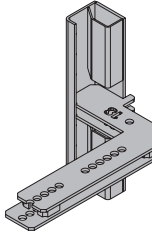
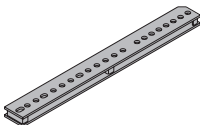

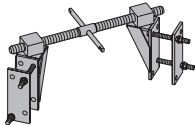
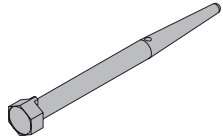
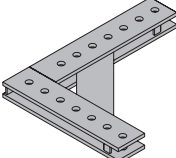

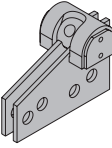

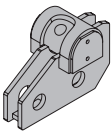
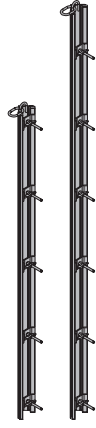
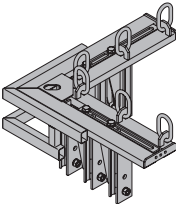
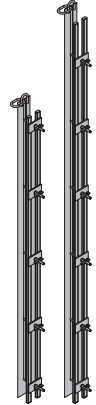
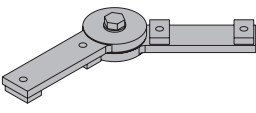
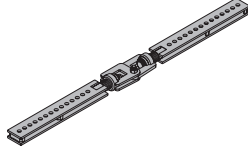
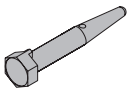
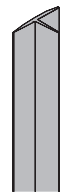
Rögzítő csavarkötés S 8/60 Riegelverschraubung S 8/60	0,06	580116000
---	-------------	------------------



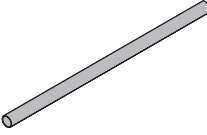
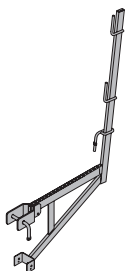
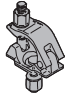

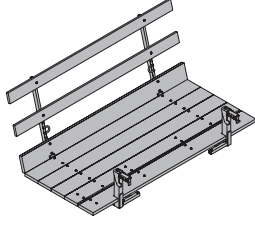
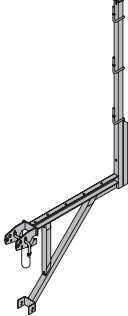
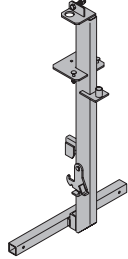

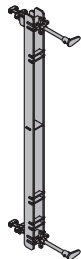





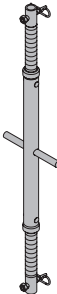
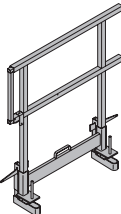

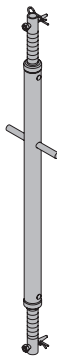
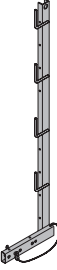
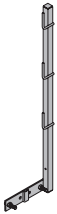
horganyzott
hosszúság: 7 cm
kulcméret: 13 mm
Csomagolási egység: 300 darab

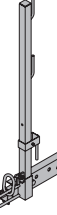
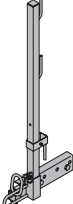
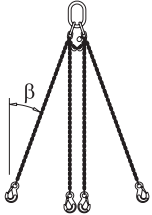

	[kg]	Cikkszám		[kg]	Cikkszám
Rögzítő csavarkötés H 8/70 Riegelverschraubung H 8/70  <p>horganyzott hosszúság: 8 cm kulcméret: 13 mm Csomagolási egység: 300 darab</p>	0,06	580117000	Tartórögzítő kapocs Top50 Trägerklammer Top50  <p>kék, lakkozott magasság: 15 cm</p>	1,2	580081000
Csavaros heveder Anschraublasche  <p>kék, lakkozott szélesség: 13 cm magasság: 15 cm</p>	2,7	580110000	Horgonyzó heveder FF20/50 Ankerungslasche FF20/50  <p>kék, lakkozott hosszúság: 55 cm</p>	6,6	587531000
Tartóvég védősaru H20 Stirnschuh H20  <p>horganyzott hosszúság: 20 cm szélesség: 7 cm</p>	0,36	587248000	Félheveder Halblasche  <p>kék, lakkozott hosszúság: 78 cm</p>	5,5	580267000
Emelőfűl Kranöse  <p>horganyzott magasság: 59 cm Maximális terhelés: 1300 kg Az áthelyező kötél hajlásszöge: min. 30°. A nyomás elleni kimerevítés, palló segítségével feltétlenül szükséges.</p>	6,2	580460000	Összekötő heveder hézagállítással Verbindungslasche mit Fugenjustierung  <p>kék, lakkozott hosszúság: 76 cm</p>	13,8	580215000
Összekötő heveder Top50 Z Verbindungslasche Top50 Z  <p>kék, lakkozott hosszúság: 76 cm Tehetlenségi nyomaték: 97,2 cm⁴ Ellenállási nyomaték: 21,6 cm³</p>	9,0	580074000	Heveder síkugráshoz FF20 Versatzlasche FF20  <p>kék, lakkozott hosszúság: 35 cm szélesség: 18 cm magasság: 4 cm</p>	6,2	587534000
Elemösszekötő FF20/50 Elementverbinder FF20/50  <p>kék, lakkozott hosszúság: 55 cm Tehetlenségi nyomaték: 97,2 cm⁴ Ellenállási nyomaték: 21,6 cm³</p>	6,3	587530000	Belső sarokheveder H20 Top50 Innenecklasche H20 Top50  <p>kék, lakkozott hosszúság: 80 cm szélesség: 38 cm</p>	11,3	580035000
Elemösszekötő FF20/50 Z Elementverbinder FF20/50 Z  <p>kék, lakkozott hosszúság: 55 cm Tehetlenségi nyomaték: 97,2 cm⁴ Ellenállási nyomaték: 21,6 cm³</p>	6,0	587533000	Beállító sarokheveder Verschiebelasche  <p>kék, lakkozott hosszúság: 60 cm</p>	9,6	580262000
Kiegyenlítő heveder 1,40m Top50 Ausgleichslasche 1,40m Top50  <p>kék, lakkozott Tehetlenségi nyomaték: 97,2 cm⁴ Ellenállási nyomaték: 21,6 cm³</p>	15,0	580075000	Illesztő heveder 18mm Illesztő heveder 21mm Übergangslasche  <p>kék, lakkozott hosszúság: 54 cm szélesség: 30 cm magasság: 51 cm</p>	16,0 15,8	588654000 588656000
Kiegyenlítő heveder FF20/50 Ausgleichslasche FF20/50  <p>kék, lakkozott hosszúság: 87 cm Tehetlenségi nyomaték: 97,2 cm⁴ Ellenállási nyomaték: 21,6 cm³</p>	9,1	587532000			

	[kg]	Cikkszám		[kg]	Cikkszám
Sarokállító orsó Eckspindel  <p>horganyzott hosszúság: 65 cm magasság: 31 cm</p>	17,5	580264000	Összekötő csapszeg 25cm Verbindungsbolzen 25cm  <p>horganyzott hosszúság: 25 cm Csomagolási egység: 60 darab</p>	0,58	580202000
Derékszög heveder 90/50 Winkelasche 90/50  <p>kék, lakkozott hosszúság: 51 cm szélesség: 40 cm</p>	13,8	580603000	Rugós sasszeg 6mm Federvorstecker 6mm  <p>horganyzott hosszúság: 13 cm Csomagolási egység: 250 darab</p>	0,06	580204000
Univerzális sarokheveder Universal-Winkelspanner  <p>kék, lakkozott hosszúság: 20 cm</p>	4,4	580604000	Toldóheveder H20 Aufstocklasche H20  <p>horganyzott hosszúság: 68,8 cm</p>	8,3	580310000
Sarokheveder 20,0 SL-1 WU16 Winkelspanner 20,0 SL-1 WU16  <p>kék, lakkozott hosszúság: 24 cm</p>	8,1	587543000	Saroksin 3,00m Saroksin 4,00m Eckschiene  <p>kék, porszórt Az ankerrudakat nem szabad hegeszteni, vagy felhevíteni, mert eltörhetnek!</p>	53,0 69,0	580282000 580284000
Emelőfül pillérzaluhoz Kranöse für Stützenschalung  <p>horganyzott és porszórt hosszúság: 85 cm szélesség: 85 cm Maximális terhelés: 2500 kg</p>	65,0	580607000	Kiegészítő sín 3,00m Kiegészítő sín 4,00m Ausgleichsschiene  <p>kék, porszórt Az ankerrudakat nem szabad hegeszteni, vagy felhevíteni, mert eltörhetnek!</p>	36,8 51,2	580332000 580334000
Csuklós heveder A Top50 fokos Gelenklasche A Top50 Grad  <p>horganyzott hosszúság: 36 cm</p>	20,0	580208000	Forgatható heveder Drehgelenklasche  <p>horganyzott hosszúság: 155 cm</p>	20,0	587542000
Összekötő csapszeg 10cm Verbindungsbolzen 10cm  <p>horganyzott hosszúság: 14 cm Csomagolási egység: 100 darab</p>	0,34	580201000	T lécs 21/42 2,00m T-Leiste 21/42 2,00m  <p>szürke</p>	0,34	580196000

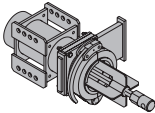
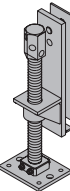
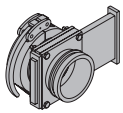
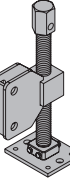
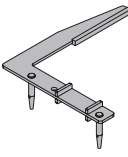
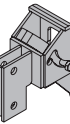
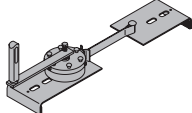
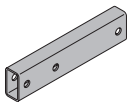
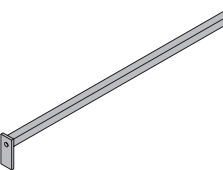
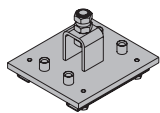
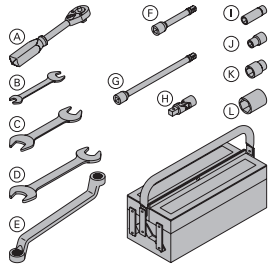
	[kg]	Cikkszám		[kg]	Cikkszám
Doka expresszanker 16x125mm Doka-Expressanker 16x125mm 	0,31	588631000	horganyzott hosszúság: 18 cm Csomagolási egység: 10 darab A beépítési utasítást figyelembe kell venni!	Állványcső 48,3mm 1,00m Állványcső 48,3mm 1,50m Állványcső 48,3mm 2,00m Állványcső 48,3mm 2,50m Állványcső 48,3mm 3,00m Állványcső 48,3mm 3,50m Állványcső 48,3mm 4,00m Állványcső 48,3mm 4,50m Állványcső 48,3mm 5,00m Állványcső 48,3mm 5,50m Állványcső 48,3mm 6,00m Állványcső 48,3mmm Gerüstrohr 48,3mm	4,0 682014000 6,0 682015000 8,0 682016000 10,0 682017000 12,0 682018000 14,0 682019000 16,0 682021000 18,0 682022000 20,0 682023000 22,0 682024000 24,0 682025000 4,0 682001000
Doka feszítő spirál 16mm Doka-Coil 16mm 	0,009	588633000	horganyzott átmérő: 1,6 cm Csomagolási egység: 100 darab A beépítési utasítást figyelembe kell venni!	 horganyzott	
Betonzó konzol L Betonierkonsole L 	12,0	587153000	kék, lakkozott hosszúság: 101 cm magasság: 159 cm Az ide vonatkozó biztonságtechnikai rendelkezéseket figyelembe kell venni.	Csavaros csőbilincs 48mm 50 Anschraubkupplung 48mm 50  horganyzott kulcsméret: 22 mm	0,84 682002000
Univerzális konzol 60 Universal-Konsole 60 	14,0	580477000	horganyzott hosszúság: 86 cm magasság: 181 cm Az ide vonatkozó biztonságtechnikai rendelkezéseket figyelembe kell venni.	Framax betonzóállvány U 1,25/2,70m Framax-Betonierbühne U 1,25/2,70m  horganyzott fémrészek sárgára lazúrozott fa részek Szállítási állapot: összecsuksva	127,5 588377000
Univerzális konzol 90 Universal-Konsole 90 	30,4	580476000	horganyzott hosszúság: 121 cm magasság: 235 cm Az ide vonatkozó biztonságtechnikai rendelkezéseket figyelembe kell venni.	Top50 adapter Framax betonzóállvány U-hoz Top50-Adapter für Framax-Betonierbühne U  horganyzott szélesség: 75 cm magasság: 134 cm	18,5 588384000
Univerzális korlát-kengyel Universal-Geländerbügel 	3,0	580478000	horganyzott magasság: 20 cm	Xsafe adapter WS10 Top50 Xsafe-Adapter WS10 Top50  horganyzott magasság: 138 cm	15,5 587740000
Állványcső csatlakozó Gerüstrohranschluss 	0,27	584375000	horganyzott magasság: 7 cm		

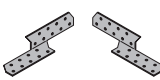
	[kg]	Cikkszám		[kg]	Cikkszám	
Védőkorlát tartó S Schutzgeländerzwinge S 	11,5	580470000	horganyzott magasság: 123 - 171 cm 	Orsós támaszrúd T6 100/150cm Spindelstrebe T6 100/150cm 	12,5	584323000
Oldal védőkorlát T Seitenschutzgeländer T 	29,1	580488000	horganyzott hosszúság: 115 - 175 cm magasság: 112 cm 	Orsós támaszrúd T7 150/200cm Orsós támaszrúd T7 200/250cm Orsós támaszrúd T7 250/300cm Orsós támaszrúd T7 305/355cm Spindelstrebe T7 	21,6 26,2 29,4 35,0	584324000 584325000 584326000 584327000
Toldal korlát T 1,80m Einschubgeländer T 1,80m 	17,7	584373000	horganyzott	kék, porszórt		
Korlátoszlop 1,50m Geländer 1,50m 	12,4	582754000	horganyzott	Orsós támaszrúd T10 350/400cm Orsós támaszrúd T10mm Spindelstrebe T10 	57,5 16,9	584328000 584391000
Korlátoszlop 1,50m Geländer 1,50m 	12,4	582754000	horganyzott	kék, porszórt Extra támaszrúd T10, 355,0 cm felett 540,0 cm-ig külön megrendelésre!		
Felcsavarozható korlátoszlop DF Steckgeländer DF 	15,0	586076000	horganyzott magasság: 142 cm			
Doka négyágú lánc 3,20m Doka-Vierstrangkette 3,20m 	15,0	588620000	Maximális terhelés: β -os hajlásszögnél 30°: 2400 kg (2 ágú), ill. 3600 kg (4 ágú függeszétkkel) A kezelési utasítást figyelembe kell venni! 	Rácsrúd T5/5mm Strebe T5/5mm 	6,5	584311000
				kék, lakozott súly folyóméterenként		

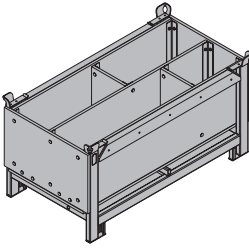
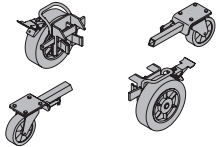
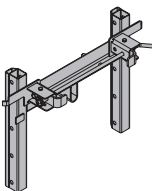
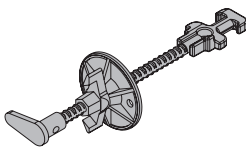
	[kg]	Cikkszám		[kg]	Cikkszám
Univerzális orsóláb T8 Universal-Spindelfuß T8  kék, lakkozott horganyzott magasság: 30 cm	8,6	584314000	GF töltőcsonc SCC GF-Füllstutzen SCC  horganyzott hosszúság: 66 cm	39,0	580217000
Magasságállító Top50 Höhenjustierung für Schalungsträger  horganyzott magasság: 46 cm Maximális terhelés: 1000 kg	11,9	580218000	Tolózáró D125 SCC Sperrschieber D125 SCC  horganyzott hosszúság: 18 cm szélesség: 33 cm magasság: 27 cm	18,0	588127000
Magasságállító többcélú hevederhez Höhenjustierung für Mehrzweckriegel  horganyzott magasság: 45 cm Maximális terhelés: 3000 kg	10,3	580206000	Szerelőheveder Top50 Montagelasche Top50  kék, lakkozott hosszúság: 55 cm szélesség: 48 cm	7,4	580082000
Függesztő fej WS10 Aufhängekopf WS10  horganyzott hosszúság: 21 cm szélesség: 18 cm magasság: 23 cm	8,1	580449000	Szalagfeszítő B 5,00m Bandzwinge B 5,00m  horganyzott	3,5	580394000
Hordozómű heveder Top50mm Tragwerklasche Top50mm  kék, lakkozott súly folyóméterenként	11,1	584312000	Vezetősinm Führungsschienem  kék, lakkozott súly folyóméterenként	1,8	580079000
GF szerszámosdoboz GF-Werkzeugbox A vele szállított szerszámok: (A) Racsnis hajtókar 1/2" horganyzott hosszúság: 30 cm (B) Villáskulcs 13/17 (C) Villáskulcs 22/24 (D) Villáskulcs 30/32 (E) Csillagkulcs 17/19 (F) Hosszabbító 11cm (G) Hosszabbító 22cm (H) Kardáncsukló (I) Hüvelyes dugókulcs 19 (J) Csapos dugókulcs 13 (K) Csapos dugókulcs 24 (L) Csapos dugókulcs 30 1/2"	6,5	580390000	Fúrósablon Top50 Bohrplatte Top50  kék, lakkozott hosszúság: 17 cm szélesség: 15 cm Szerszám: fúró (átmérő: 10 mm)	2,9	580080000
			Derékszögű összekötő 9x5cm Winkelverbinder 9x5cm  horganyzott	0,22	580381000
			Jobbos kötőelem Csomagolási egység: 100 darab Balos kötőelem Csomagolási egység: 100 darab Sparrenpfettenanker  horganyzott hosszúság: 17 cm	0,09	582521000
				0,09	582522000

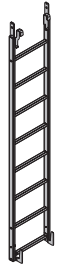
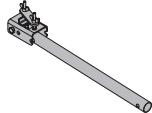
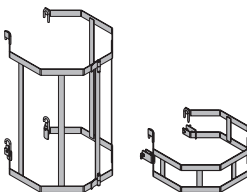
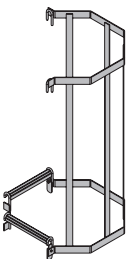
	[kg]	Cikkszám		[kg]	Cikkszám
Doka apróalkatrész-tároló láda Doka-Kleinteilebox	106,4	583010000	 <p>sárgára lazúrozott fa részek horganyzott fémrészek hosszúság: 154 cm szélesség: 83 cm magasság: 77 cm Maximális terhelés: 1000 kg A kezelési utasítást figyelembe kell venni!</p>	CE	
Felkapcsolható kerék készlet Anklemm-Radsatz	33,5	586154000	 <p>kék, lakkozott Maximális terhelés: 1100 kg</p>		
XS létrarendszer					
Csatlakozó XS falzsaluhoz Anschluss XS Wandschalung	20,8	588662000	 <p>horganyzott szélesség: 89 cm magasság: 63 cm</p>		
Rögzítő kapcsoló XS Top50 Befestigungsklemme XS Top50	2,1	588664000	 <p>horganyzott hosszúság: 41 cm</p>		
Rendszer-létra XS 4,40m System-Leiter XS 4,40m	33,2	588640000	 <p>horganyzott</p>		
Létrahosszabbító XS 2,30m Leiternverlängerung XS 2,30m	19,1	588641000	 <p>horganyzott</p>		
Biztosító kar XS Sicherungsschranke XS	4,9	588669000	 <p>horganyzott hosszúság: 80 cm</p>		
Védőkosár létrához XS 1,00m Védőkosár létrához XS 0,25m Rückenschutz XS	16,5 10,5	588643000 588670000	 <p>horganyzott</p>		
Védőkosár létrához XS Rückenschutz-Ausstieg XS	17,0	588666000	 <p>horganyzott magasság: 132 cm</p>		