

	[Kg]	Арт. №
Многофункциональный ригель WS10 Top50 0,50м	10,2	580001000
Многофункциональный ригель WS10 Top50 0,75м	14,9	580002000
Многофункциональный ригель WS10 Top50 1,00м	19,6	580003000
Многофункциональный ригель WS10 Top50 1,25м	24,7	580004000
Многофункциональный ригель WS10 Top50 1,50м	29,7	580005000
Многофункциональный ригель WS10 Top50 1,75м	35,0	580006000
Многофункциональный ригель WS10 Top50 2,00м	38,9	580007000
Многофункциональный ригель WS10 Top50 2,25м	44,2	580008000
Многофункциональный ригель WS10 Top50 2,50м	48,7	580009000
Многофункциональный ригель WS10 Top50 2,75м	54,2	580010000
Многофункциональный ригель WS10 Top50 3,00м	60,2	580011000
Многофункциональный ригель WS10 Top50 3,50м	68,4	580012000
Многофункциональный ригель WS10 Top50 4,00м	79,4	580013000
Многофункциональный ригель WS10 Top50 4,50м	89,1	580014000
Многофункциональный ригель WS10 Top50 5,00м	102,0	580015000
Многофункциональный ригель WS10 Top50 5,50м	112,4	580016000
Многофункциональный ригель WS10 Top50 6,00м	118,0	580017000

Mehrzweckriegel WS10 Top50

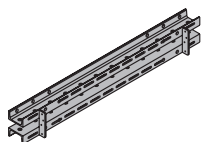

лаковое покрытие голубого цвета
расстояние между профилями: 5,3 см
момент инерции: 412,0 см⁴
момент сопротивления: 82,4 см³

Многофункциональный ригель WU12 Top50 1,00м	25,3	580018000
Многофункциональный ригель WU12 Top50 1,25м	32,0	580019000
Многофункциональный ригель WU12 Top50 1,50м	37,5	580020000
Многофункциональный ригель WU12 Top50 1,75м	44,2	580021000
Многофункциональный ригель WU12 Top50 2,00м	50,0	580022000
Многофункциональный ригель WU12 Top50 2,50м	63,1	580023000
Многофункциональный ригель WU12 Top50 3,00м	75,7	580024000
Многофункциональный ригель WU12 Top50 3,50м	90,7	580025000
Многофункциональный ригель WU12 Top50 4,00м	103,4	580026000

Mehrzweckriegel WU12 Top50

лаковое покрытие голубого цвета
расстояние между профилями: 5,3 см
момент инерции: 728,0 см⁴
момент сопротивления: 121,4 см³

Стальной ригель WS10 Top50 0,50м	10,4	580038000
Стальной ригель WS10 Top50 0,75м	15,4	580039000
Стальной ригель WS10 Top50 1,00м	20,2	580040000
Стальной ригель WS10 Top50 1,25м	25,0	580041000
Стальной ригель WS10 Top50 1,50м	30,3	580042000
Стальной ригель WS10 Top50 1,75м	35,8	580043000
Стальной ригель WS10 Top50 2,00м	40,2	580044000
Стальной ригель WS10 Top50 2,25м	46,1	580045000
Стальной ригель WS10 Top50 2,50м	51,0	580046000
Стальной ригель WS10 Top50 2,75м	56,1	580047000
Стальной ригель WS10 Top50 3,00м	60,4	580048000
Стальной ригель WS10 Top50 3,50м	71,5	580050000
Стальной ригель WS10 Top50 4,00м	82,1	580052000
Стальной ригель WS10 Top50 4,50м	92,2	580054000
Стальной ригель WS10 Top50 5,00м	102,0	580056000
Стальной ригель WS10 Top50 5,50м	112,4	580058000
Стальной ригель WS10 Top50 6,00м	122,2	580060000

Stahlwandriegel WS10 Top50

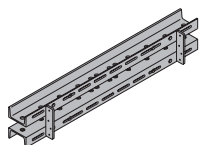

лаковое покрытие голубого цвета
расстояние между профилями: 5,3 см
момент инерции: 412,0 см⁴
момент сопротивления: 82,4 см³

Стальной ригель WU12 Top50 1,00м	25,3	580085000
Стальной ригель WU12 Top50 1,25м	31,6	580086000
Стальной ригель WU12 Top50 1,50м	37,9	580087000
Стальной ригель WU12 Top50 1,75м	44,2	580088000
Стальной ригель WU12 Top50 2,00м	50,5	580089000
Стальной ригель WU12 Top50 2,50м	63,1	580091000
Стальной ригель WU12 Top50 3,00м	75,7	580092000
Стальной ригель WU12 Top50 3,50м	88,4	580093000

Stahlwandriegel WU12 Top50

лаковое покрытие голубого цвета
расстояние между профилями: 5,3 см
момент инерции: 728,0 см⁴
момент сопротивления: 121,4 см³

	[Kg]	Арт. №
Угловой ригель 20 Eckriegel 20	23,5	580031000

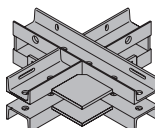

лаковое покрытие голубого цвета
длина стороны угла: 52 см

Угловой ригель WS10 Top50м Eckwandriegel WS10 Top50m	20,5	580069000
--	-------------	------------------

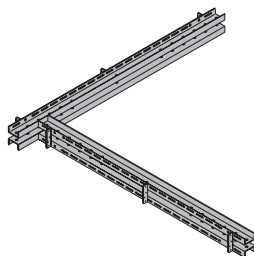

лаковое покрытие голубого цвета
расстояние между профилями: 5,3 см
момент инерции: 412,0 см⁴
момент сопротивления: 82,4 см³
В зависимости от проекта!
Возможна поставка также и с толщиной профиля U120 (наименование заказа WU12).

Угловой ригель WS10 Top50м Winkelriegel WS10 Top50m	21,5	580068000
---	-------------	------------------

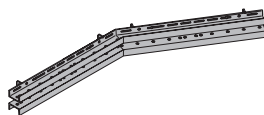

лаковое покрытие голубого цвета
расстояние между профилями: 5,3 см
момент инерции: 412,0 см⁴
момент сопротивления: 82,4 см³
В зависимости от проекта!
Возможна поставка также и с толщиной профиля U120 (наименование заказа WU12).

Фланцевый зажим H20 Flanschklammer H20	1,0	580135000
--	------------	------------------

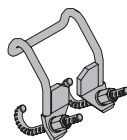

оцинк.
ширина: 13 см
размер ключа: 19 мм

Фланцевый зажим G Flanschklammer G	1,1	580120000
--	------------	------------------



оцинк.
ширина: 13 см
размер ключа: 19 мм

Фланцевый захват Flanschkralle	1,0	580137000
--	------------	------------------

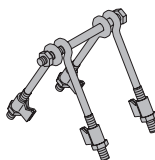

оцинк.
ширина: 17 см
размер ключа: 19 мм

Ригельный зажим H20 Riegelklammer H20	0,22	580114000
---	-------------	------------------









оцинк.
ширина: 8 см
размер ключа: 13 мм
Упаковка: 50 шт.

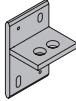
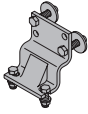
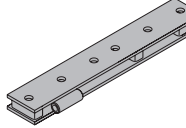
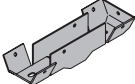
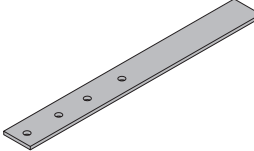

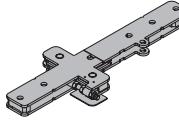
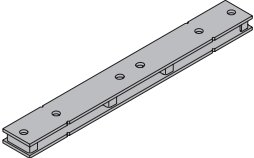
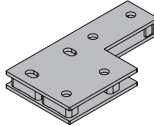
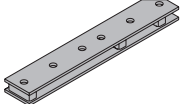
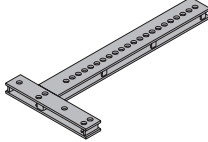
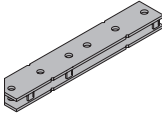
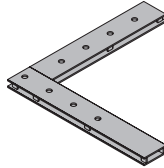
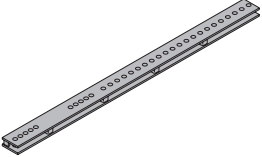
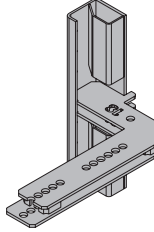
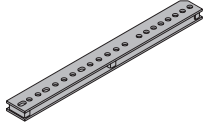
Болтовое крепление ригеля S 8/60 Riegelverschraubung S 8/60	0,06	580116000
---	-------------	------------------

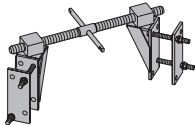
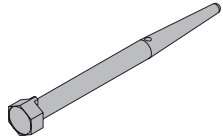
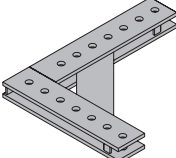

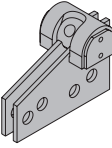

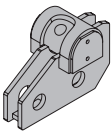
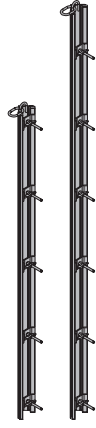
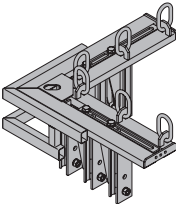
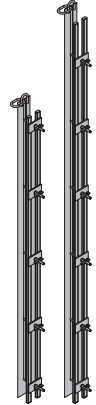
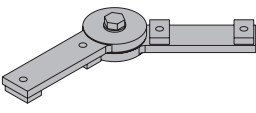
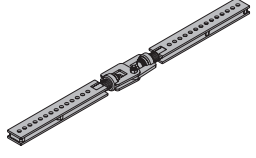
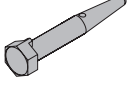
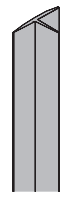

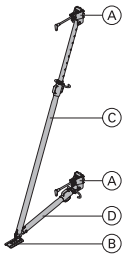
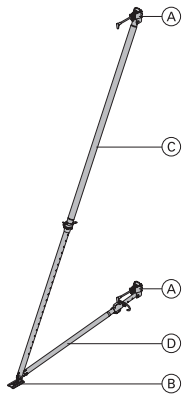
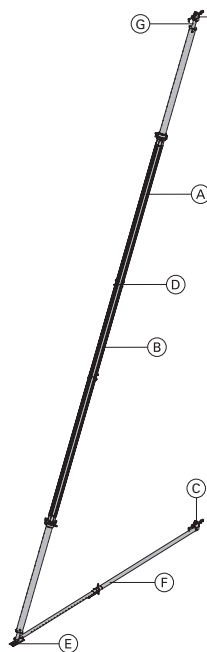
оцинк.
длина: 7 см
размер ключа: 13 мм
Упаковка: 300 шт.

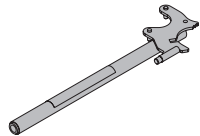
	[Kg]	Арт. №		[Kg]	Арт. №
Болтовое крепление ригеля Н 8/70 Riegelverschraubung Н 8/70  <p>оцинк. длина: 8 см размер ключа: 13 мм Упаковка: 300 шт.</p>	0,06	580117000	Балочный зажим Top50 Trägerklammer Top50  <p>лаковое покрытие голубого цвета высота: 15 мм</p>	1,2	580081000
Привинчиваемая накладка Anschraublasche  <p>лаковое покрытие голубого цвета ширина: 13 см высота: 15 мм</p>	2,7	580110000	Анкерная накладка FF20/50 Ankerungslasche FF20/50  <p>лаковое покрытие голубого цвета длина: 55 см</p>	6,6	587531000
Башмак Н20 Stirnschuh Н20  <p>оцинк. длина: 20 см ширина: 7 см</p>	0,36	587248000	Полунакладка Halblasche  <p>лаковое покрытие голубого цвета длина: 78 см</p>	5,5	580267000
Проушина для крана Kranöse  <p>оцинк. высота: 59 см Макс. несущая способность: 1300 кг Угол наклона строп: мин. 30°. При помощи доски необходимо обязательно под давлением придать жесткость.</p>	6,2	580460000	Соединительная накладка с юстировкой швов Verbindungslasche mit Fugenjustierung  <p>лаковое покрытие голубого цвета длина: 76 см</p>	13,8	580215000
Соединительная накладка Top50 Z Verbindungslasche Top50 Z  <p>лаковое покрытие голубого цвета длина: 76 см момент инерции: 97,2 см⁴ момент сопротивления: 21,6 см³</p>	9,0	580074000	Вкладываемая накладка FF20 Versatzlasche FF20  <p>лаковое покрытие голубого цвета длина: 35 см ширина: 18 см высота: 4 см</p>	6,2	587534000
Соединительный элемент FF20/50 Elementverbinder FF20/50  <p>лаковое покрытие голубого цвета длина: 55 см момент инерции: 97,2 см⁴ момент сопротивления: 21,6 см³</p>	6,3	587530000	Внутренняя угловая накладка Н20 Top50 Innenecklasche Н20 Top50  <p>лаковое покрытие голубого цвета длина: 80 см ширина: 38 см</p>	11,3	580035000
Соединительный элемент FF20/50 Z Elementverbinder FF20/50 Z  <p>лаковое покрытие голубого цвета длина: 55 см момент инерции: 97,2 см⁴ момент сопротивления: 21,6 см³</p>	6,0	587533000	Перемещаемая накладка Verschiebelasche  <p>лаковое покрытие голубого цвета длина стороны угла: 60 см</p>	9,6	580262000
Компенсирющая накладка 1,40м Top50 Ausgleichslasche 1,40m Top50  <p>лаковое покрытие голубого цвета момент инерции: 97,2 см⁴ момент сопротивления: 21,6 см³</p>	15,0	580075000	Переходная накладка 18мм Переходная накладка 21мм Übergangslasche  <p>лаковое покрытие голубого цвета длина: 54 см ширина: 30 см высота: 51 см</p>	16,0 15,8	588654000 588656000
Компенсирющая накладка FF20/50 Ausgleichslasche FF20/50  <p>лаковое покрытие голубого цвета длина: 87 см момент инерции: 97,2 см⁴ момент сопротивления: 21,6 см³</p>	9,1	587532000			

	[Кг]	Арт. №		[Кг]	Арт. №
Угловой шпindel Eckspindel  <p>оцинк. длина: 65 см высота: 31 см</p>	17,5	580264000	Соединительный болт 25см Verbindungsbolzen 25cm  <p>оцинк. длина: 25 см Упаковка: 60 шт.</p>	0,58	580202000
Угловая накладка 90/50 Winkelasche 90/50  <p>лаковое покрытие голубого цвета длина: 51 см ширина: 40 см</p>	13,8	580603000	Пружинная чека 6мм Federvorstecker 6mm  <p>оцинк. длина: 13 см Упаковка: 250 шт.</p>	0,06	580204000
Универсальное угловое зажимное приспособление Universal-Winkelspanner  <p>лаковое покрытие голубого цвета длина: 20 см</p>	4,4	580604000	Накладка для наращивания H20 Aufstocklasche H20  <p>оцинк. длина: 68,8 см</p>	8,3	580310000
Угловое зажим. приспособление 20,0 SL-1 WU16 Winkelspanner 20,0 SL-1 WU16  <p>лаковое покрытие голубого цвета длина: 24 см</p>	8,5	587543000	Угловая шина 3,00м Угловая шина 4,00м Eckschiene  <p>порошковое покрытие голубого цвета Не сваривать и не нагревать анкерные стержни, в противном случае – возможно разрушение!</p>	53,0 69,0	580282000 580284000
Проушина для крана опалубки для колонн Kranöse für Stützenschalung  <p>оцинк., порошковое покрытие длина: 85 см ширина: 85 см Макс. несущая способность: 2500 кг</p>	65,0	580607000	Компенсирующая шина 3,00м Компенсирующая шина 4,00м Ausgleichsschiene  <p>порошковое покрытие голубого цвета Не сваривать и не нагревать анкерные стержни, в противном случае – возможно разрушение!</p>	36,8 51,2	580332000 580334000
Шарнирная накладка A Top50 градусов Gelenklasche A Top50 Grad  <p>оцинк. длина стороны угла: 36 см</p>	20,0	580208000	Накладка вращательной пары Drehgelenklasche  <p>оцинк. длина: 155 см</p>	20,0	587542000
Соединительный болт 10см Verbindungsbolzen 10cm  <p>оцинк. длина: 14 см Упаковка: 100 шт.</p>	0,34	580201000	T-образная рейка 21/42 2,00м T-Leiste 21/42 2,00m  <p>серый</p>	0,34	580196000

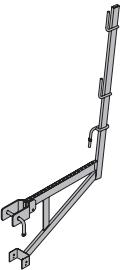
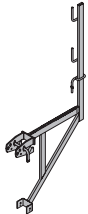
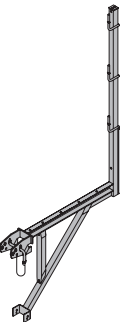
	[Kg]	Арт. №		[Kg]	Арт. №
Подпорный раскос 340 Elementsstütze 340 в комплект входит:	30,2	588246000			
(A) Головка стойки 2 шт. оцинк. длина: 40,8 см ширина: 11,8 см высота: 17,6 см	3,5	588244000			
(B) Башмак стойки оцинк. длина: 20 см ширина: 11 см высота: 10 см	2,1	588245000			
(C) Юстировочная стойка 340 оцинк. длина: 190 - 341 см	14,2	588247000			
(D) Юстировочный раскос 120 длина: 80 - 130 см	7,2	588248000			
 <p>оцинк. Состояние поставки: закрыт Соблюдать действующие правила и предписания по технике безопасности.</p>					
Подпорный раскос 540 Elementsstütze 540 в комплект входит:	49,0	588249000			
(A) Головка стойки 2 шт. оцинк. длина: 40,8 см ширина: 11,8 см высота: 17,6 см	3,5	588244000			
(B) Башмак стойки оцинк. длина: 20 см ширина: 11 см высота: 10 см	2,1	588245000			
(C) Юстировочная стойка 540 оцинк. длина: 309 - 550 см	29,6	588250000			
(D) Юстировочный раскос 220 длина: 171 - 224 см	10,6	588251000			
 <p>оцинк. Состояние поставки: закрыт Соблюдать действующие правила и предписания по технике безопасности.</p>					
			Ойрекс 60 550 Eurex 60 550 В зависимости от требуемой длины состоящий из:		
			(A) Юстировочная стойка Eurex 60 550 порошковое покрытие голубого цвета алюминиевый длина: 343 - 553 см	42,5	582658000
			(B) Удлинитель Eurex 60 2,00м порошковое покрытие голубого цвета алюминиевый длина: 250 см	18,0	582651000
			(C) Головка стойки 2 шт. оцинк. длина: 40,8 см ширина: 11,8 см высота: 17,6 см	3,5	588244000
			(D) Соединительный элемент Eurex 60 алюминиевый длина: 100 см диаметр: 12,8 см	8,6	582652000
			(E) Башмак для юстировочной стойки Eurex 60 оцинк. длина: 31 см ширина: 12 см высота: 33 см	8,5	582660000
			(F) Юстировочный раскос 540 Eurex 60 оцинк. длина: 302 - 543 см	29,0	582659000
			(G) Соединительный элемент Eurex 60 оцинк. длина: 15 см ширина: 15 см высота: 30 см	3,9	582657000
			 <p>Состояние поставки: детали Соблюдать действующие правила и предписания по технике безопасности.</p>		
			Головка стойки Eurex 60 Top50 Stützenkopf Eurex 60 Top50	7,1	582665000
			 <p>оцинк. высота: 50 см</p>		
			Универсальный ключ Universal-Lösewerkzeug	3,7	582768000
			 <p>оцинк. длина: 75,5 см</p>		

	[Kg]	Арт. №
Дока экспресс-анкер 16x125мм Doka-Expressanker 16x125mm  <p>оцинк. длина: 18 см Упаковка: 10 шт. Соблюдать внимание на инструкцию по монтажу!</p>	0,31	588631000
Дока удерживающая спираль 16мм Doka-Coil 16mm  <p>оцинк. диаметр: 1,6 см Упаковка: 100 шт. Соблюдать внимание на инструкцию по монтажу!</p>	0,009	588633000
Консоль для бетонирования L Betonierkonsole L  <p>лаковое покрытие голубого цвета длина: 101 см высота: 159 см Соблюдать действующие правила и предписания по технике безопасности.</p>	12,0	587153000
Универсальная консоль 60 Universal-Konsole 60  <p>оцинк. длина: 86 см высота: 181 см Соблюдать действующие правила и предписания по технике безопасности.</p>	14,0	580477000
Универсальная консоль 90 Universal-Konsole 90  <p>оцинк. длина: 121 см высота: 235 см Соблюдать действующие правила и предписания по технике безопасности.</p>	30,4	580476000
Универсальная скоба для перил Universal-Geländerbügel  <p>оцинк. высота: 20 см</p>	3,0	580478000

Соединение каркасной трубки Gerüstrohranschluss  <p>оцинк. высота: 7 см</p>	0,27	584375000
---	------	-----------

	[Kg]	Арт. №
Каркасная трубка 48,3мм 1,00м	4,0	682014000
Каркасная трубка 48,3мм 1,50м	6,0	682015000
Каркасная трубка 48,3мм 2,00м	8,0	682016000
Каркасная трубка 48,3мм 2,50м	10,0	682017000
Каркасная трубка 48,3мм 3,00м	12,0	682018000
Каркасная трубка 48,3мм 3,50м	14,0	682019000
Каркасная трубка 48,3мм 4,00м	16,0	682021000
Каркасная трубка 48,3мм 4,50м	18,0	682022000
Каркасная трубка 48,3мм 5,00м	20,0	682023000
Каркасная трубка 48,3мм 5,50м	22,0	682024000
Каркасная трубка 48,3мм 6,00м	24,0	682025000
Каркасная трубка 48,3ммм	4,0	682001000

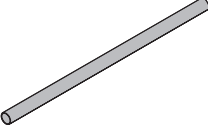
Gerüstrohr 48,3mm  <p>оцинк.</p>		
---	--	--

Хомут 48мм 50 Anschraubkupplung 48mm 50  <p>оцинк. размер ключа: 22 мм</p>	0,84	682002000
--	------	-----------

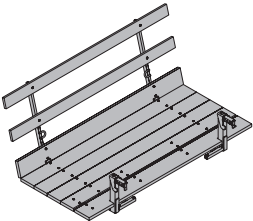

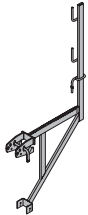

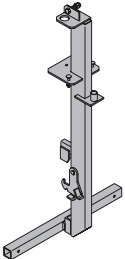

Фрамех подмости для бетонир U 1,25/2,70м Framax-Betonierbühne U 1,25/2,70m  <p>стальные части оцинкованы деревянные части имеют покрытие желтого цвета Состояние поставки: закрыт</p>	127,5	588377000
---	-------	-----------

Универсальная консоль 60 Universal-Konsole 60  <p>оцинк. длина: 86 см высота: 181 см Соблюдать действующие правила и предписания по технике безопасности.</p>	14,0	580477000
--	------	-----------

Тор50 адаптер для Фрамех подмостей U Top50-Adapter für Framax-Betonierbühne U  <p>оцинк. ширина: 75 см высота: 134 см</p>	18,5	588384000
---	------	-----------

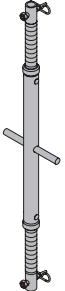
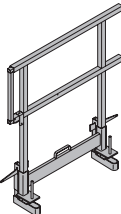

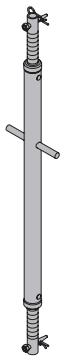
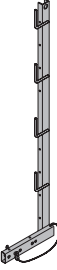
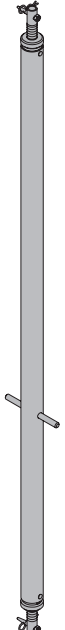
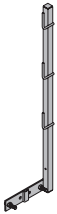
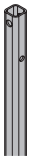
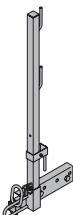
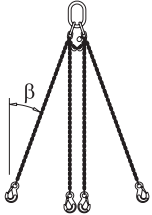

Универсальная консоль 90 Universal-Konsole 90  <p>оцинк. длина: 121 см высота: 235 см Соблюдать действующие правила и предписания по технике безопасности.</p>	30,4	580476000
---	------	-----------

Xsafe адаптер WS10 Top50 Xsafe-Adapter WS10 Top50  <p>оцинк. высота: 138 см</p>	15,5	587740000
---	------	-----------

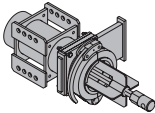
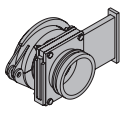
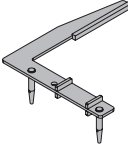
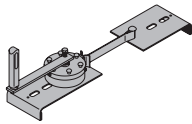
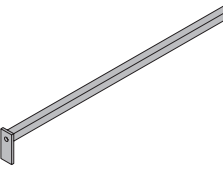
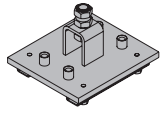
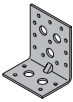
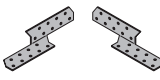
	[Kg]	Арт. №		[Kg]	Арт. №
Зажим защитных перил S Schutzgeländerzwinge S  <p>оцинк. высота: 123 - 171 см</p> 	11,5	580470000	Винтовой раскос T6 100/150см Spindelstrebe T6 100/150cm  <p>оцинк.</p>	12,5	584323000
Боковые защитные перила T Seitenschutzgeländer T  <p>оцинк. длина: 115 - 175 см высота: 112 см</p> 	29,1	580488000	Винтовой раскос T7 150/200см Винтовой раскос T7 200/250см Винтовой раскос T7 250/300см Винтовой раскос T7 305/355см Spindelstrebe T7  <p>порошковое покрытие голубого цвета</p>	21,6 26,2 29,4 35,0	584324000 584325000 584326000 584327000
Вставные перила T 1,80м Einschubgeländer T 1,80m  <p>оцинк.</p>	17,7	584373000	Винтовой раскос T10 350/400см Винтовой раскос T10мм Spindelstrebe T10  <p>порошковое покрытие голубого цвета Специальные винтовые раскосы T10 от 355,0 до 540,0 см по запросу!</p>	57,5 16,9	584328000 584391000
Перила 1,50м оцинкованные Geländer 1,50m  <p>оцинк.</p>	12,4	582754000	Раскос T5/5mm Strebe T5/5mm  <p>лаковое покрытие голубого цвета вес одного мм</p>	6,5	584311000
Вставные перила DF Steckgeländer DF  <p>оцинк. высота: 142 см</p>	15,0	586076000	Дока четырехцепной строп 3,20м Doka-Vierstrangkette 3,20m  <p>Макс. несущая способность: Угол наклона β 30°: 2400 кг (2 ветви) или же 3600 кг (4 ветви) Соблюдать инструкцию по эксплуатации!</p> 	15,0	588620000

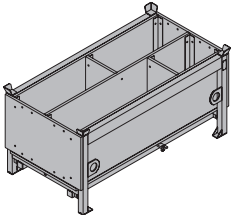
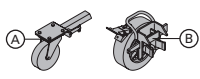
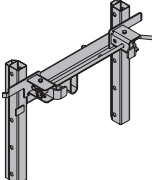
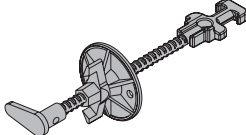
	[Кг]	Арт. №
Универсальная нога для винтового раскоса T8 Universal-Spindelfuß T8	8,6	584314000
 лаковое покрытие голубого цвета оцинк. высота: 30 см		
Вертикальная юстировка Top50 Höhenjustierung für Schalungsträger	11,9	580218000
 оцинк. высота: 46 см Макс. несущая способность: 1000 кг		
Эл-т юстировки высоты д. многофункц. ригеля Höhenjustierung für Mehrzweckriegel	10,3	580206000
 оцинк. высота: 45 см Макс. несущая способность: 3000 кг		
Подвесная головка WS10 Aufhängekopf WS10	8,1	580449000
 оцинк. длина: 21 см ширина: 18 см высота: 23 см		
Накладка д. несущ. конструкции Top50мм Tragwerklasche Top50mm	11,1	584312000
 лаковое покрытие голубого цвета вес одного пм		
GF набор инструментов GF-Werkzeugbox	6,5	580390000
В объем поставки входят:		
(A) Гаечный ключ с трещоткой 1/2"	0,73	580580000
оцинк. длина: 30 см		
(B) Гаечный ключ 13/17	0,08	580577000
(C) Гаечный ключ 22/24	0,22	580587000
(D) Гаечный ключ 30/32	0,80	580897000
(E) Накладной гаечный ключ 17/19	0,27	580590000
(F) Удлинитель 11см	0,20	580581000
(G) Удлинитель 22см	0,31	580582000
(H) Кардановое шарнирное соединение	0,16	580583000
(I) Удлиненная торцевая головка 19	0,16	580598000
(J) Торцевая головка 13	0,06	580576000
(K) Торцевая головка 24	0,12	580584000
(L) Торцевая головка 30 1/2"	0,20	580575000
		

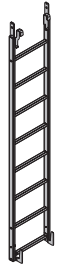
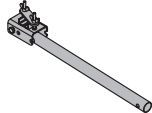
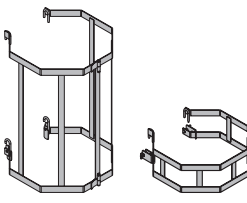
	[Кг]	Арт. №
GF насадка SCC GF-Füllstützen SCC	39,0	580217000
 оцинк. длина: 66 см		
Запорная задвижка D125 SCC Sperrschieber D125 SCC	18,0	588127000
 оцинк. длина: 18 см ширина: 33 см высота: 27 см		
Монтажная накладка Top50 Montagelasche Top50	7,4	580082000
 лаковое покрытие голубого цвета длина: 55 см ширина: 48 см		
Ленточный зажим В 5,00м Bandzwinge B 5,00m	3,5	580394000
 оцинк.		
Направляющая шинам Führungsschienem	1,8	580079000
 лаковое покрытие голубого цвета вес одного пм		
Плита Top50 Bohrplatte Top50	2,9	580080000
 лаковое покрытие голубого цвета длина: 17 см ширина: 15 см инструмент: сверло (диаметр 10 мм)		
Угловое соединительное приспособление 9x5см Winkelverbinder 9x5cm	0,22	580381000
 оцинк.		
Стропильный анкер правый Упаковка: 100 шт.	0,09	582521000
Стропильный анкер левый Упаковка: 100 шт.	0,09	582522000
 оцинк. длина: 17 см		

	[Kg]	Арт. №		[Kg]	Арт. №
Дока ящик для мелких деталей Doka-Kleinteilebox	106,4	583010000	 <p>деревянные части имеют покрытие желтого цвета стальные части оцинкованы длина: 154 см ширина: 83 см высота: 77 см Макс. несущая способность: 1000 кг Соблюдать инструкцию по эксплуатации!</p>		
Комплект навесных колес Anklemm-Radsatz в комплект входит: (А) Навесных колес в комплекте 2 шт. высота: 23 см (В) Колес для тяжеловесных грузов в комплекте 2 шт. высота: 32 см	33,5	586154000	 <p>лаковое покрытие голубого цвета Макс. несущая способность: 1100 кг Указание: подходят для штабельного поддона и ящика для мелких деталей.</p>		
Система подъема XS					
Соедин. элемент XS стеновой опалубки Anschluss XS Wandschalung	20,8	588662000	 <p>оцинк. ширина: 89 см высота: 63 см</p>		
Крепежная клемма XS Top50 Befestigungsklemme XS Top50	2,1	588664000	 <p>оцинк. длина: 41 см</p>		
Лестница системы XS 4,40м System-Leiter XS 4,40m	33,2	588640000	 <p>оцинк.</p>		
Удлиняющий элемент лестницы XS 2,30м Leiternverlängerung XS 2,30m	19,1	588641000	 <p>оцинк.</p>		
Перила безопасности XS Sicherungsschranke XS	4,9	588669000	 <p>оцинк. длина: 80 см</p>		
Задн. предохранит. приспособление XS 1,00м Задн. предохранит. приспособление XS 0,25м Rückenschutz XS	16,5 10,5	588643000 588670000	 <p>оцинк.</p>		
Задн. предохранит. приспособление - выход XS Rückenschutz-Ausstieg XS	17,0	588666000	 <p>оцинк. высота: 132 см</p>		