

	[kg]	Č. výrobku
Základný rám d2 0,90m	21,0	582703000
Základný rám d2 1,20m	24,1	582701000
Základný rám d2 1,80m	32,8	582702000

Grundrahmen d2

pozink.

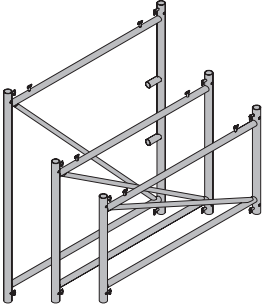

<b>Spojka</b> Kupplungsstück	<b>0,57</b>	<b>582527000</b>
---------------------------------	-------------	------------------

pozink.  
výška: 27 cm



<b>Perový čap 16mm</b> Federbolzen 16mm	<b>0,25</b>	<b>582528000</b>
--	-------------	------------------

pozink.  
dĺžka: 15 cm  
jednotka balenia: 100 ks



Horizontálna vzpera d2 100	1,6	582730000
Horizontálna vzpera d2 125	1,9	582731000
Horizontálna vzpera d2 152	2,3	582732000
Horizontálna vzpera d2 175	2,7	582733000
Horizontálna vzpera d2 200	3,0	582734000
Horizontálna vzpera d2 225	3,4	582735000
Horizontálna vzpera d2 250	3,8	582736000

Horizontalstrebe d2

pozink.

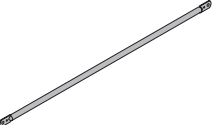

Diagonálna vzpera d2 9.100	2,0	582740000
Diagonálna vzpera d2 9.125	2,2	582741000
Diagonálna vzpera d2 9.152	2,6	582742000
Diagonálna vzpera d2 9.175	3,0	582743000
Diagonálna vzpera d2 9.200	3,3	582744000
Diagonálna vzpera d2 9.225	5,9	582745000
Diagonálna vzpera d2 9.250	6,8	582746000
Diagonálna vzpera d2 12.100	2,2	582712000
Diagonálna vzpera d2 12.125	2,5	582713000
Diagonálna vzpera d2 12.152	2,9	582714000
Diagonálna vzpera d2 12.175	3,1	582715000
Diagonálna vzpera d2 12.200	3,5	582716000
Diagonálna vzpera d2 12.225	6,0	582717000
Diagonálna vzpera d2 12.250	6,7	582718000
Diagonálna vzpera d2 18.100	3,0	582720000
Diagonálna vzpera d2 18.125	3,3	582721000
Diagonálna vzpera d2 18.152	5,8	582722000
Diagonálna vzpera d2 18.175	6,1	582723000
Diagonálna vzpera d2 18.200	6,4	582724000
Diagonálna vzpera d2 18.225	6,9	582725000
Diagonálna vzpera d2 18.250	7,4	582726000

Diagonalstrebe d2

pozink.

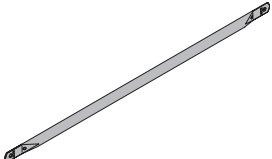

	[kg]	Č. výrobku
Diagonálny kríž 9.060	3,1	582322000
Diagonálny kríž 9.100	4,1	582772000
Diagonálny kríž 9.150	5,2	582773000
Diagonálny kríž 9.165	5,7	582627000
Diagonálny kríž 9.200	6,6	582774000
Diagonálny kríž 9.250	8,0	582775000
Diagonálny kríž 9.300	10,0	582323000
Diagonálny kríž 12.060	4,2	582324000
Diagonálny kríž 12.100	4,6	582610000
Diagonálny kríž 12.150	5,7	582612000
Diagonálny kríž 12.165	6,1	582628000
Diagonálny kríž 12.200	6,9	582614000
Diagonálny kríž 12.250	8,3	582616000
Diagonálny kríž 12.300	9,0	582325000
Diagonálny kríž 18.100	6,1	582620000
Diagonálny kríž 18.150	6,9	582622000
Diagonálny kríž 18.165	7,3	582629000
Diagonálny kríž 18.200	7,8	582624000
Diagonálny kríž 18.250	9,1	582626000
Diagonálny kríž 18.300	10,3	582326000

Diagonalkreuz

pozink.



<b>Štvorcestné hlavov vreteno</b> Vierwegkopfspindel	<b>10,4</b>	<b>582638000</b>
---	-------------	------------------

pozink.  
výška: 86 cm

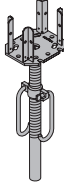

<b>Hlavové vreteno</b> Kopfspindel	<b>9,2</b>	<b>582636000</b>
---------------------------------------	------------	------------------

pozink.  
výška: 74 cm

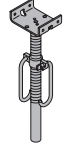

<b>Vreteno 70 horné</b> Lastspindel 70 oben	<b>9,2</b>	<b>582327000</b>
--	------------	------------------

výška: 106 cm

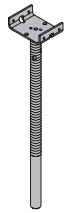

<b>Vidlicová hlava D</b> Gabelkopf D	<b>6,7</b>	<b>582709000</b>
---	------------	------------------



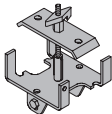

pozink.  
dĺžka: 20 cm  
šírka: 22 cm  
výška: 37 cm







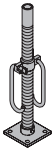
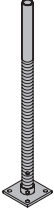
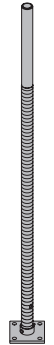
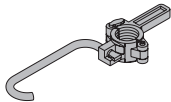
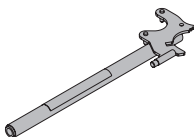

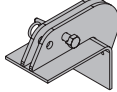
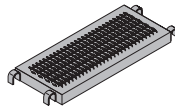
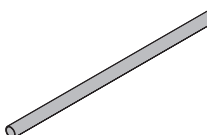
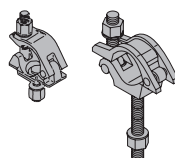
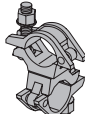
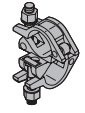
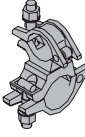

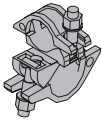

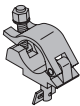



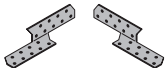
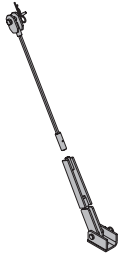
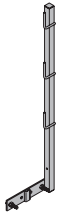

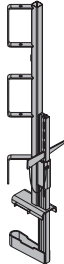

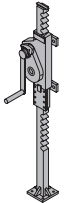
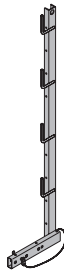
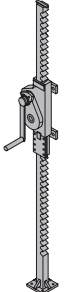
<b>Zvieracia platňa pre vidlicovú hlavu</b> Klemmplatte für Gabelkopf	<b>2,0</b>	<b>502709030</b>
--	------------	------------------

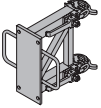

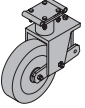

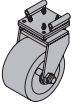

pozink.  
dĺžka: 24 cm  
šírka: 9 cm

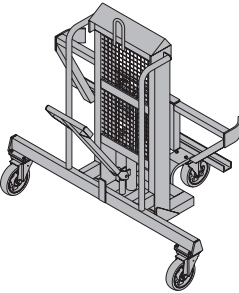
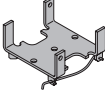
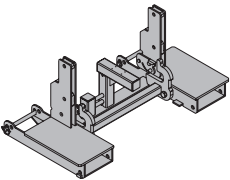
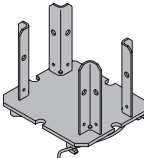
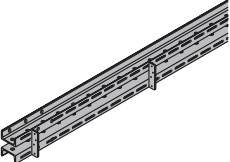
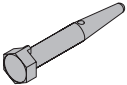

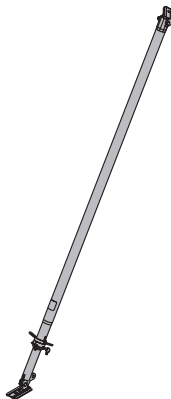

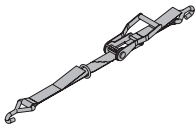
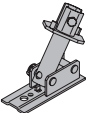
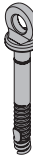
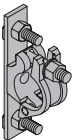

	[kg]	Č. výrobku		[kg]	Č. výrobku
<b>Kridlová matica 15,0</b> Flügelmutter 15,0  <p>pozink.            dĺžka: 10 cm            výška: 5 cm            veľkosť kľúča: 27 mm            jednotka balenia: 80 ks            dovolená nosnosť pri 1,6 násobnej bezpečnosti oproti medzi pevnosti: 120 kN            dovolená nosnosť podľa DIN 18216: 90 kN            medza pevnosti: vyššia ako medza pevnosti tyče (&gt; 195 kN)</p>	0,31	581961000			
<b>Tyč s prlisovanou hlavou 15,0 330mm</b> Quetschteil 15,0  <p>pozink.            veľkosť kľúča: 24 mm  <b>Kotevné tyče nezvárajte a nezohrievajte – hrozí nebezpečenstvo zlomenia!</b></p>	0,48	582641000			
<b>Pätkové vreteno</b> Fußspindel  <p>pozink.            výška: 69 cm</p>	9,0	582637000			
<b>Vretenová noha 70</b> Lastspindel 70  <p>pozink.            výška: 101 cm            Pri transporte musí byť zasunutá v ráme a zaistená.</p>	8,8	582639000			
<b>Vretenová noha 130</b> Lastspindel 130  <p>pozink.            výška: 173 cm            Pri transporte musí byť zasunutá v ráme a zaistená.</p>	13,0	582711000			
<b>Upínacia matica B</b> Spannmutter B  <p>pozink.            Upínacia matica B sa môže odklopiť až po odľahčení vretenovej nohy.</p>	2,0	582634000			
<b>Univerzálny uvoľňovací kľúč</b> Universal-Lösewerkzeug  <p>pozink.            dĺžka: 75,5 cm</p>	3,7	582768000			
<b>Klín pre vreteno .. %</b> Spindelkeil ..... %  <p>dĺžka: 20 cm            šírka: 16 cm</p>	0,46	176071000			
<b>Staxo-klínová podpera WS10</b> Staxo-Keilauflager WS10  <p>pozink.            dĺžka: 31 cm            šírka: 15 cm            výška: 23 cm</p>	8,7	582796000			
<b>Podlaha montážnej plošiny 40/100cm</b> <b>Podlaha montážnej plošiny 40/200cm</b> <b>Podlaha montážnej plošiny 40/250cm</b> Montagebelag  <p>hliník</p>	4,2 7,5 9,7	582630000 582632000 582633000			
<b>Lešenárska trubka 48,3mm 1,00m</b> <b>Lešenárska trubka 48,3mm 1,50m</b> <b>Lešenárska trubka 48,3mm 2,00m</b> <b>Lešenárska trubka 48,3mm 2,50m</b> <b>Lešenárska trubka 48,3mm 3,00m</b> <b>Lešenárska trubka 48,3mm 3,50m</b> <b>Lešenárska trubka 48,3mm 4,00m</b> <b>Lešenárska trubka 48,3mm 4,50m</b> <b>Lešenárska trubka 48,3mm 5,00m</b> <b>Lešenárska trubka 48,3mm 5,50m</b> <b>Lešenárska trubka 48,3mm 6,00m</b> <b>Lešenárska trubka 48,3mm .....m</b> Gerüstrohr 48,3mm  <p>pozink.</p>	4,0 6,0 8,0 10,0 12,0 14,0 16,0 18,0 20,0 22,0 24,0 4,0	682014000 682015000 682016000 682017000 682018000 682019000 682021000 682022000 682023000 682024000 682025000 682001000			
<b>Priskrutkovateľná spojka 48mm 50</b> <b>Priskrutkovateľná spojka 48mm 95</b> Anschraubkupplung  <p>pozink.            veľkosť kľúča: 22 mm</p>	0,84 0,71	682002000 586013000			
<b>Otočná spojka 48mm</b> Drehkupplung 48mm  <p>pozink.            veľkosť kľúča: 22 mm</p>	1,5	582560000			
<b>Normálna spojka 48mm</b> Normalkupplung 48mm  <p>pozink.            veľkosť kľúča: 22 mm</p>	1,2	682004000			
<b>Otočná spojka prechodová 48/60mm</b> Übergangsdrehkupplung 48/60mm  <p>pozink.            veľkosť kľúča: 22 mm</p>	1,5	582561000			

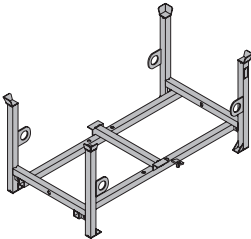
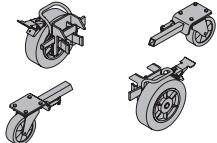
	[kg]	Č. výrobku		[kg]	Č. výrobku		
<b>Normálna spojka prechodová 48/60mm</b> Übergangsnormalkupplung 48/60mm 	1,6	582562000	pozink. veľkosť kľúča: 22 mm	<b>Napojenie lešenárskej trubky</b> Gerüstrohranschluss 	0,27	584375000	pozink. výška: 7 cm
<b>Závačková spojka 60mm</b> Zapfenkupplung 60mm 	1,0	582546000	pozink. veľkosť kľúča: 22 mm	<b>Transportná tyč 15,0</b> Umsetzstab 15,0 	1,9	586074000	lakované namodro výška: 57 cm Max. nosnosť: 300 kg pre jednotlivé nosníky, 1000 kg pre dvojité nosníky v spojení s pozdĺžnou doskou 15,0. <b>Kotevné tyče nezvárajte a nezohrievajte – hrozí nebezpečenstvo zlomenia!</b> Dodržujte návod na použitie!
<b>Spona 8</b> Spannbügel 8 	2,7	582751000	pozink. šírka: 19 cm výška: 46 cm veľkosť kľúča: 30 mm <b>Kotevné tyče nezvárajte a nezohrievajte – hrozí nebezpečenstvo zlomenia!</b>	<b>Pozdĺžna podložka 15,0</b> Jochplatte 15,0 	1,8	586073000	pozink. dĺžka: 17 cm šírka: 12 cm výška: 11 cm
<b>Väznicová kotva pravá</b> jednotka balenia: 100 ks <b>Väznicová kotva ľavá</b> jednotka balenia: 100 ks Sparrenpfettenanker 	0,09	582521000	pozink. dĺžka: 17 cm	<b>Zakotvenie pre nosné podperné systémy</b> Abspannung für Traggerüste 	11,6	582795000	pozink. lakované namodro max. sila v ťahu: 50 kN Kotevná tyč 15,0 neupravovaná ....m (číslo výrobku: 581873000) nie je súčasťou dodávky
<b>Zábradlie 1,50m</b> Geländer 1,50m 	12,4	582754000		<b>Zátka kotevného otvoru rámu R20/25</b> Kombi Ankerstopfen R20/25 	0,003	588180000	modrá priemer: 3 cm jednotka balenia: 100 ks
<b>Zverákový stípek ochranného zábradlia S</b> Schutzgeländerzwinge S 	11,5	580470000	pozink. výška: 123 - 171 cm 	<b>Zdvihák s ozubenou tyčou 70</b> Zahnstangenwinde 70 	31,0	582779000	lakované namodro výška: 126 cm max.nosnosť: 1000 kg Dodržujte návod na použitie! Presun len so zasunutou ozubenou tyčou!
<b>Zasúvacie zábradlie T 1,80m</b> Einschubgeländer T 1,80m 	17,7	584373000	pozink.	<b>Zdvihák s ozubenou tyčou 125</b> Zahnstangenwinde 125 	63,8	582780000	lakované namodro výška: 189 cm max.nosnosť: 1500 kg Dodržujte návod na použitie! Presun len so zasunutou ozubenou tyčou!

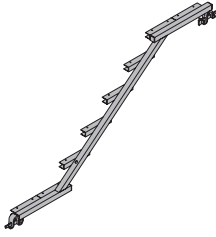
	[kg]	Č. výrobku		[kg]	Č. výrobku
<b>Staxo/d2-adaptér</b> Staxo/d2-Adapter 	14,1	582781000	lakované namodro dĺžka: 37 cm šírka: 36 cm výška: 36 cm	<b>Pružinová závlačka 6mm</b> Federvorstecker 6mm 	0,06 580204000
<b>Pružné koleso</b> Vollelastikrad 	34,5	582573000	lakované namodro výška: 45 cm max.nosnosť: 1000 kg	<b>Doka-stropná podpera Eurex 60 550</b> Doka-Deckenstütze Eurex 60 550 	47,0 582650000
<b>Koleso vysokého zaťaženia 15kN</b> Schwerlastrad 15kN 	33,0	582575000	lakované namodro výška: 41 cm max.nosnosť: 1500 kg	<b>Predĺženie Eurex 60 2,00m</b> Verlängerung Eurex 60 2,00m 	18,0 582651000
<b>Trasportný podvozok</b> Zweirad-Transportroller 	5,0	582558000	lakované namodro šírka: 57 cm	<b>Spojka Eurex 60</b> Kupplungsstück Eurex 60 	8,6 582652000
<b>Zdvíhací vozík TG</b> Hubwagen TG 	168,0	582778000	pozink. dĺžka: 99 cm šírka: 152 cm výška: 148 cm max.nosnosť: 1000 kg Dodržujte návod na použitie!	<b>Vidlicová hlavica Eurex 60</b> Gabelkopf Eurex 60 	2,9 582656000
<b>Transp. jednotka TG pre zdvih. vozík</b> Umsetzgerät TG für Stapler 	83,0	582797000	pozink. dĺžka: 60 cm šírka: 113 cm výška: 52 cm Dodržujte návod na použitie!	<b>Štvorcetná hlavica Eurex 60</b> Vierwegkopf Eurex 60 	4,5 582655000
<b>Univerzálny pažník WS10 Top50 2,00m</b> Mehrzweckriegel WS10 Top50 2,00m 	38,9	580007000	lakované namodro vzdialenosť profilov pásnic: 5,3 cm moment zotrvačnosti: 412,0 cm <sup>4</sup> Prierezový modul: 82,4 cm <sup>3</sup>	<b>Spojovací čap 10cm</b> Verbindungsbolzen 10cm 	0,34 580201000

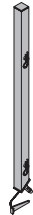
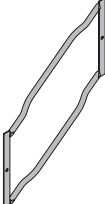
	[kg]	Č. výrobku		[kg]	Č. výrobku
<b>Nastavovacia opora Eurex 60 550</b> Justierstütze Eurex 60 550  povrstv. práškom modrej farby hliník dĺžka: 343 - 553 cm	42,5	582658000	<b>Nastavovacia opora 540 pre prefabrikáty</b> Justierstütze 540 für Fertigteile  pozink. dĺžka: 309 - 550 cm Dodržujte platné bezpečnostno- technické predpisy!	33,3	588297000
<b>Hlava vzpery Eurex 60 Top50</b> Stützenkopf Eurex 60 Top50  pozink. výška: 50 cm	7,1	582665000	<b>Oporná trojnožka 1,20m</b> Stützbein 1,20m  pozink. výška: 120 cm	20,5	586145000
<b>Spojovací kus Eurex 60</b> Verbindungsstück Eurex 60  pozink. dĺžka: 15 cm šírka: 15 cm výška: 30 cm	3,9	582657000	<b>Pripevn. popruh 5,00m</b> Zurrhurt 5,00m  žltá max. sila v ťahu: 10 kN	2,8	586018000
<b>Pätka nastavovacej opory Eurex 60</b> Justierstützenfuß Eurex 60  pozink. dĺžka: 31 cm šírka: 12 cm výška: 33 cm	8,5	582660000	<b>Doka-expres-kotva 16x125mm</b> Doka-Expressanker 16x125mm  pozink. dĺžka: 18 cm jednotka balenia: 10 ks Dodržujte montážny návod!	0,31	588631000
<b>Otočná spojka 48mm Eurex 60</b> Drehkupplung 48mm Eurex 60  pozink. veľkosť kľúča: 22 mm	1,0	582654000	<b>Doka-pružinová hmoždinka 16mm</b> Doka-Coil 16mm  pozink. priemer: 1,6 cm jednotka balenia: 100 ks Dodržujte montážny návod!	0,009	588633000
<b>Nastavovacia opora 340 pre prefabrikáty</b> Justierstütze 340 für Fertigteile  pozink. dĺžka: 190 - 341 cm Dodržujte platné bezpečnostno- technické predpisy!	18,2	588296000	<b>Doka-ukladacia paleta 1,55x0,85m</b> Doka-Stapelpalette 1,55x0,85m  pozink. výška: 77 cm max.nosnosť: 1100 kg Dodržujte návod na použitie!	42,0	586151000
					CE
			<b>Pripájacie koleso</b> Anklemm-Radsatz  lakované namodro max.nosnosť: 1100 kg	33,5	586154000

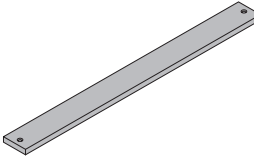
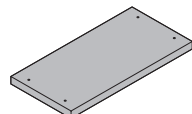
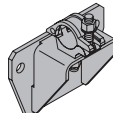
	[kg]	Č. výrobku		[kg]	Č. výrobku
<b>Schodisková veža d2 225</b>					
<b>Schodiskové rameno 225 pravé</b> Schodiskové rameno 225 ľavé Treppenlauf 225	24,6 24,6	582681000 582682000		pozink. dĺžka: 263 cm výška: 111 cm	
<b>Zástrčný trň 7x60mm</b> Steckbolzen 7x60mm	0,02	582683000		pozink.	
<b>Vnútrotný stĺpik 225</b> Innenholm 225	5,7	582685000		pozink. výška: 111 cm	
<b>Medzizábradlie 225</b> Zwischengeländer 225	5,7	582686000		pozink. dĺžka: 87 cm výška: 114 cm	
<b>Pripojovací uholník 225</b> Anschlusswinkel 225	6,0	582687000		pozink. výška: 116 cm	
<b>Doska zábradlia 15x160cm</b> Geländerdiele 15x160cm	4,0	183011000		lazúrované nažito	
<b>Stúpadlo 35mm 30x60cm</b> Trittbrett 35mm 30x60cm	3,0	183010000		lazúrované nažito	
<b>Kotevná botka pre schodiskovú vežu</b> Ankerschuh für Treppenturm	3,4	582680000		pozink. dĺžka: 22 cm šírka: 12 cm výška: 22 cm	